

<http://www.titanjet.com.cn>

TITAN-JET

泰腾捷 喷印

[Http://www.titanjet.com.cn](http://www.titanjet.com.cn)

TEL: +86-0760-88667090/1/5/6

专注 卓越 信誉



电话: +86-760-88667089/90/91/95/96

传真: +86-760-88667096

Web: <http://www.titanjet.com.cn>

email: hetao@titanjet.com.cn

地址: 广东省中山市金华中路 6 号-2

TT-1.9W 系列板卷一体机

使用手册

责任声明/版权声明

本手册的内容仅在说明本公司生产制造的写真机使用方法，有关本手册的内容。本公司不负任何明示或按时的保证以及担保责任。

本手册虽经详细检查及校对，但仍可能发生文字错误写技术描述疏漏的情况，恳请消费者及业内人士赐教指正，以便本手册修正工作，力求手册内容的正确性。

本公司不对本使用手册提供任何品质上及实质上的保证，本使用手册的内容若有任何错误，请使用者见谅，本公司将视情况需要而修改或更新手册内容，但不另行通知使用者。若因本手册内容的错误而导致使用者遭受损害，本公司恕不提出任何赔偿，亦不负任何责任。

本手册作者为中山泰拓数码科技有限公司。著作人依中华人民共和国著作权法享有并保留一切著作权专属权利，未经著作人同意，不得就本手册部分或全部从事增删、改编、节录、翻印或仿制的行为。

电话：+86-760-88667089/90/91/95/96

传真：+86-760-88667096

Web: <http://www.titanjet.com.cn>

email: hetao@titanjet.com.cn

地址：广东省中山市金华中路 6 号-2

目录

前 言

-----01

第一章 简介

一、电源安全	-----05
二、操作注意事项	-----05
三、安全位置及使用环境注意事项	-----05
四、墨水摆放及使用注意事项	-----05
五、性能参数	-----06

第二章 机器介绍及机械的安装

一、机器介绍	-----07
二、按键面板操作说明	-----08
三、机器通电、检查小车复位、外设、进纸及退纸	-----11

第三章 蒙泰(MainTop)软件的使用说明

一、RIP 软件-蒙泰的安装	-----12
1. 软件的安装	-----12
2. 打印机驱动及网络打印端口的设定	-----13
二、使用软件	-----16
三、打印图片	-----19
四、软件相关	-----22

第四章 打印控制软件

一、软件的安装以及安装主板 USB 驱动	-----22
二、主功能菜单	-----28
1. 文件菜单	-----28
2. 打印菜单	-----29
3. 工具	-----29
4. 帮助	-----29
三、工具栏	-----29

四、打印作业信息栏	30
五、常规设置栏	30
六、状态栏	30
七、软件相关介绍	31
1. 喷头打印参数	31
2. 打印校准	31
3. 其他参数校准	33
八、控制软件安装结束后的调试	36
第五章 维护指南	40

第一章 简介

概述

感谢您购买本产品！此使用手册可以帮助您迅速地了解并使用本产品。查阅本手册，您可以有效地解决在安装过程中所遇到的问题。为了让本手册发挥最大的效果，可根据目录以快速搜寻相关主题。本手册请放置参考时容易拿到的地方。

本使用手册内容包括： 如何正确操作写真机
控制程序的详细使用说明
蒙泰软件的详细使用说明
写真机的日常维护

为了确保正确安全的使用本产品，产品在出厂前已通过严格的检验。并在机身的相关处贴有相关的标签。请在使用机器前详细阅读并遵守这些标签所描述的指示。

一、电源安全

注意：为了人和机器的安全，请务必接好地线！ 此写真机应该由合格的维修技术人员安装。

- A、电源：单向交流 50HZ 220V AC(±10%)。机器最大功率：3700W，打印功率：100W。
- B、仅能使用在打印机的标签中标识的电源类型。根据国家和地区的不同，可能选用 110V 或 220V 交流电源。
- C、将所有的设备连接到一个适当的接地插座上，避免所使用的插座与那些在开和关之间频繁切换的设备（如：复印机、空调系统）在同一回路中。
- D、避免使用有墙上开关或自动定时器控制的插座。
- E、将您的计算机系统远离潜在的电磁干扰源，例如：扬声器或无线电话机座。
- F、不要使用损坏或破损的电源线。
- G、如果使用附加的电源线，切记插入该附加电源线的设备的总安培数不要超过该电源的额定安培数。另外，切记插入墙上的所有设备的总安培数不要超过墙上插座的额定安培数。
- H、不要试图之间修理写真机，遇到问题请及时寻求写真机维修技术人员。

二、操作写真机注意事项

- A、始终要使用电源开关来关闭写真机。（即写真机右侧的电源开关）在机器电源未被切断前，请不要将写真机电源插头或其它相关的数据线拔下。
- B、请不要随手将工具或其它物品置于机器的打印平台或盖板上，以免灾机器运行前清理不及时而造成不必要的损失。
- C、在搬运写真机前，请先确保你的打印小车已固定在初始位置上。

三、写真机的安装位置及使用环境注意事项

- A、请将写真机位置水平、稳定并大于写真机的平面上。如果写真机倾斜或有一定的角度，机器有可能不能进行正常的工作。
- B、在写真机周围留出足够的空间以保证写真机的正常通风。

电话：+86-760-88667089/90/91/95/96

传真：+86-760-88667096

Web: <http://www.titanjet.com.cn>

email: hetao@titanjet.com.cn

地址：广东省中山市金华中路 6 号-2

- G、将写真机放置在靠近墙上插座的地方以便插头容易插拔。
- D、避免在温度和湿度容易发生巨变的地方使用写真机。避免打印机受到阳光、强光或热源的直射。
- E、写真机使用温度：18-30 摄氏度 湿度：40%-80%。为了机器可以处于最佳的状态运行，请在室内配备空调与温度计。
- F、机器必须远离强干扰辐射源。
- H、建议配备 UPS 与电源稳压器。（大于 1500W 功率）

四、墨水摆放及使用注意事项

- A、请将墨瓶置于小孩拿不到的地方，不要让小孩喝下墨水或接触墨盒。
- B、如果墨水粘到皮肤上，请用肥皂和水冲洗。如果墨水溅入眼睛中，请立即用清水冲洗干净。
- C、不要摇晃墨瓶，以免造成墨水泄露。
- D、墨瓶使用一段时间之后（一般为二个月），要立即取下进行彻底清洗，并晾干。更换新的墨瓶要注意清洁，以保证打印质量。
- E、墨水应放置阴凉地储存，避免阳光直射。

五、机器性能参数（参数视所搭配喷头而定）

喷头	理光 GEN5 喷头	精度	7-35PL DPI
喷头数	2	喷嘴数	1440 (8 * 180)
速度	2 PASS	76 平方米 /小时	
	4 PASS	38 平方米/小时	
	6 PASS	25 平方米/小时	
	8 PASS	18 平方米/小时	
	8 PASS	16 平方米/小时	
颜色	C M Y K	色域	16.7million
平台宽	1930MM	喷印宽幅	1900 MM
墨水	水性染料,颜料 弱溶剂,热升华	色彩管理	ICC 或 密度曲线
RIP 软件	MAINTOP 5.3	操作系统	Windows7

电话：+86-760-88667089/90/91/95/96
 传真：+86-760-88667096
 Web: <http://www.titanjet.com.cn>
 email: hetao@titanjet.com.cn
 地址：广东省中山市金华中路 6 号-2

接口	USB 2.0	电源	50HZ/60HZ,220V/110V, 10A
加热	前加热	干燥	风扇干燥&烘干加热
材料	纸,背胶,灯箱布 网布,皮革...	文件格式	Bmp,TIF,Jpg,Pdf...
送材方式	卷对卷,片料, 板材	湿度	35% - 65%
尺寸	4.7M * 0.8M * 0.92M	重量	890 KG

第二章 机器介绍及机械的安装

一、机器介绍

泰腾捷 1.9W 系列板卷一体机图例

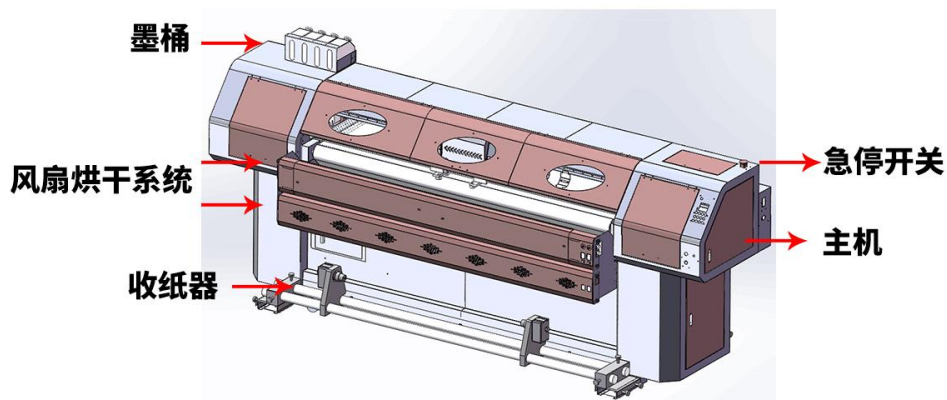

电话 : +86-760-88667089/90/91/95/96
传真 : +86-760-88667096
Web: <http://www.titanjet.com.cn>
email: hetao@titanjet.com.cn
地址 : 广东省中山市金华中路 6 号-2

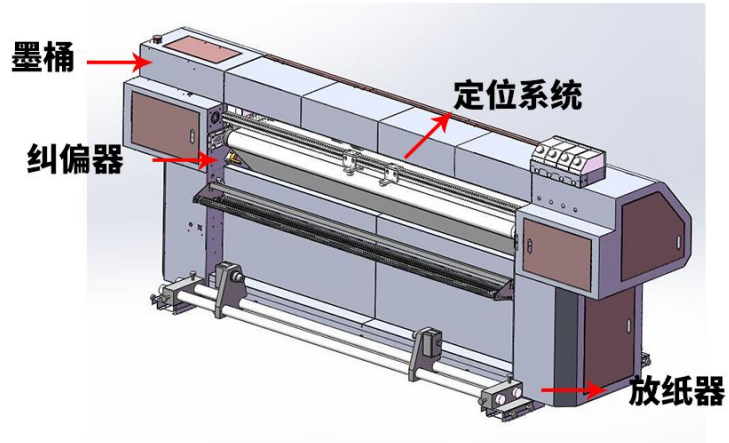

二、泰腾捷 1.9W 系列板卷一体机按键面板操作说明

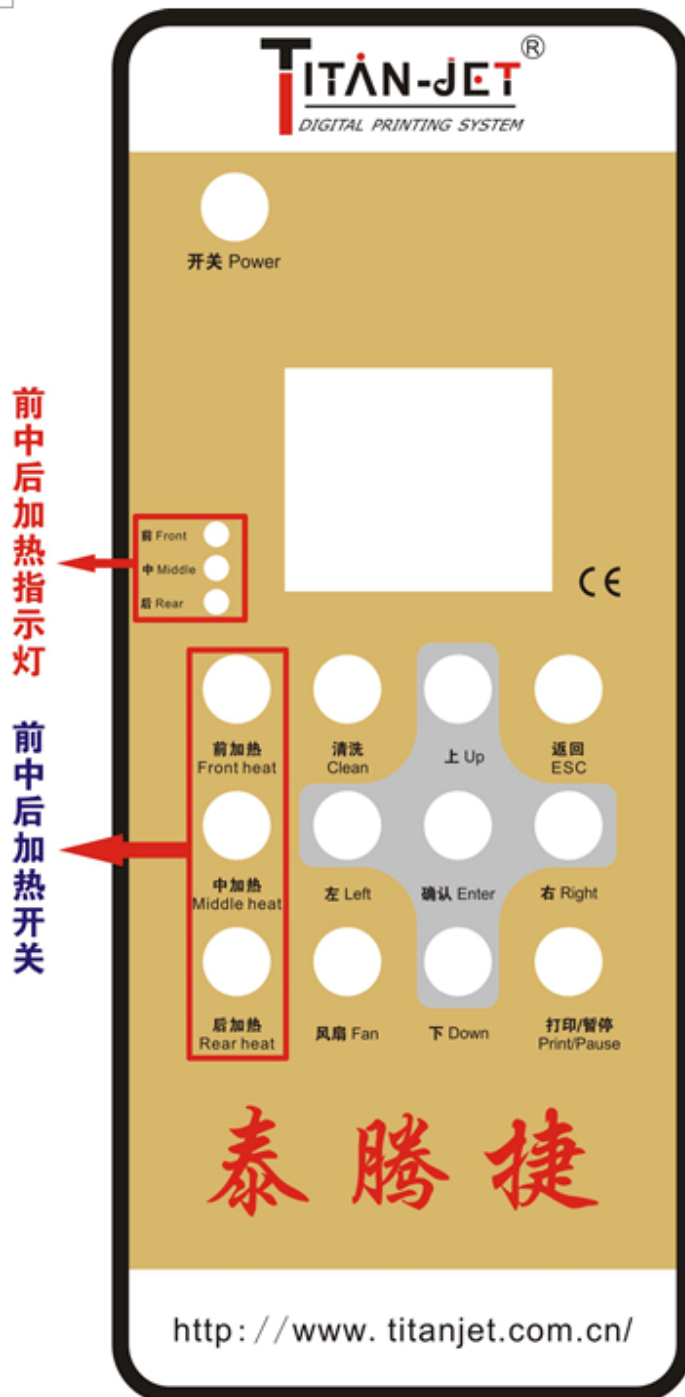

POWER: 开关 启动或关闭写真机

Print/Pause: 开始打印、暂停打印、继续打印按键

Fan: 平台吸风扇按键

Move Up: 打印材料向后移动按键

Move Down: 打印材料向前移动按键

三、泰腾捷 1.9W 系列压电写真机的组装（视频所示）

电话：+86-760-88667089/90/91/95/96

传真：+86-760-88667096

Web: <http://www.titanjet.com.cn>

email: hetao@titanjet.com.cn

地址：广东省中山市金华中路 6 号-2

四、机器通电、检查小车复位及外设

1、在机器配件里找到电源线，一端接在 220V 电源上，另外一端插在机器的电源插座上。按插座上方的机器电源按钮。这个时候机器主板会“滴”鸣叫一下。小车板上会亮 6 盏灯，如图所示

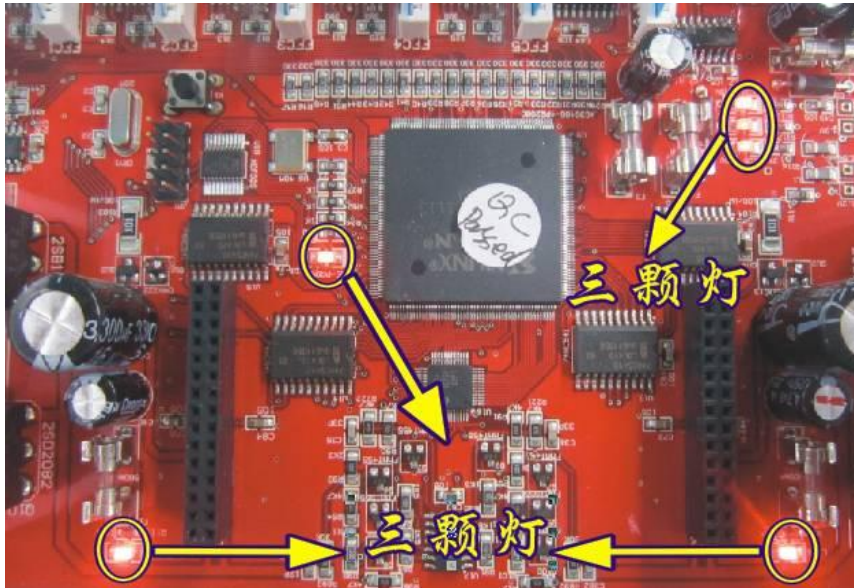

2、机器开电以后小车会缓慢的向右边移动。当小车右前方的零位挡块移动至黄色的零位开关正上方，且至少盖过零位开关中心位置，小车又会马上向左移动很微小段距离的，这个过程中零位开关会亮下红灯，同时主板会“滴”鸣叫一下，说明小车复位正常。否则应当检查小车机械、零位开关的接线是否良好！

电话：+86-760-88667089/90/91/95/96

传真：+86-760-88667096



Web: <http://www.titanjet.com.cn>

email: hetao@titanjet.com.cn

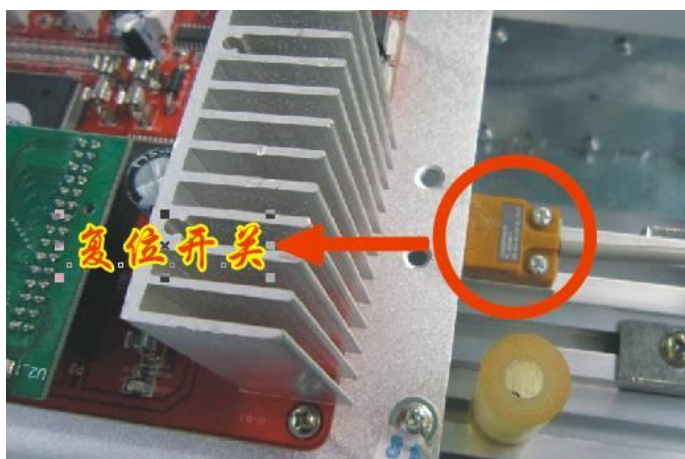
地址：广东省中山市金华中路 6 号-2



3、在机器按键面板开启风扇按键 ，然后打开机器前面风扇的电源按钮，检查是否每个风扇都正常运转。打开机器前中后的加热开关按钮，检查机器的加热系统是否正常。

4、检查机器进纸 、退纸  是否正常。按按键面板上进退纸按钮，按一次机器会一直进纸、退纸。再按一次就会停止进纸、退纸。观察送纸轴是否运动自由

5、刮片电机的测试，用手轻轻来回移动刮片，看能不能运动自由，刮片导轨要加润滑油

第三章 MainTop(蒙泰)软件使用说明

一、RIP 软件（蒙泰）的安装：

1、软件安装：

将蒙泰软件光盘放入光驱，电脑自动弹出如下对话框，

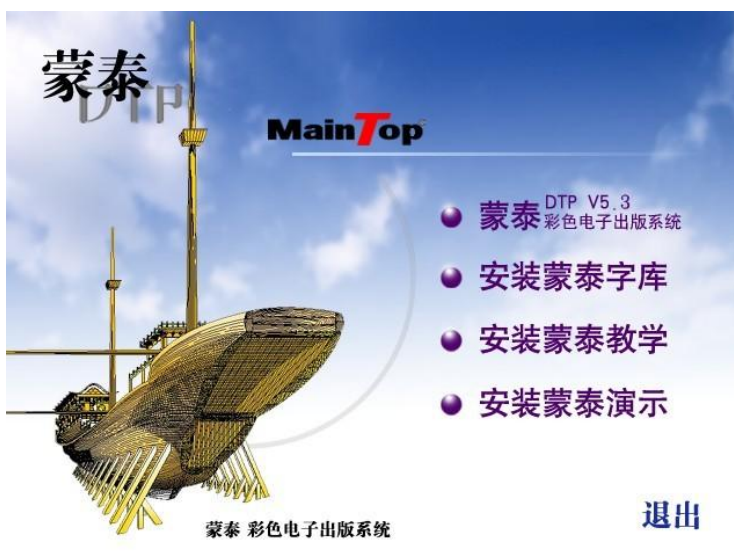

点击第一项开始安装

电话：+86-760-88667089/90/91/95/96
传真：+86-760-88667096
Web: <http://www.titanjet.com.cn>
email: hetao@titanjet.com.cn
地址：广东省中山市金华中路 6 号-2



选择安装路径

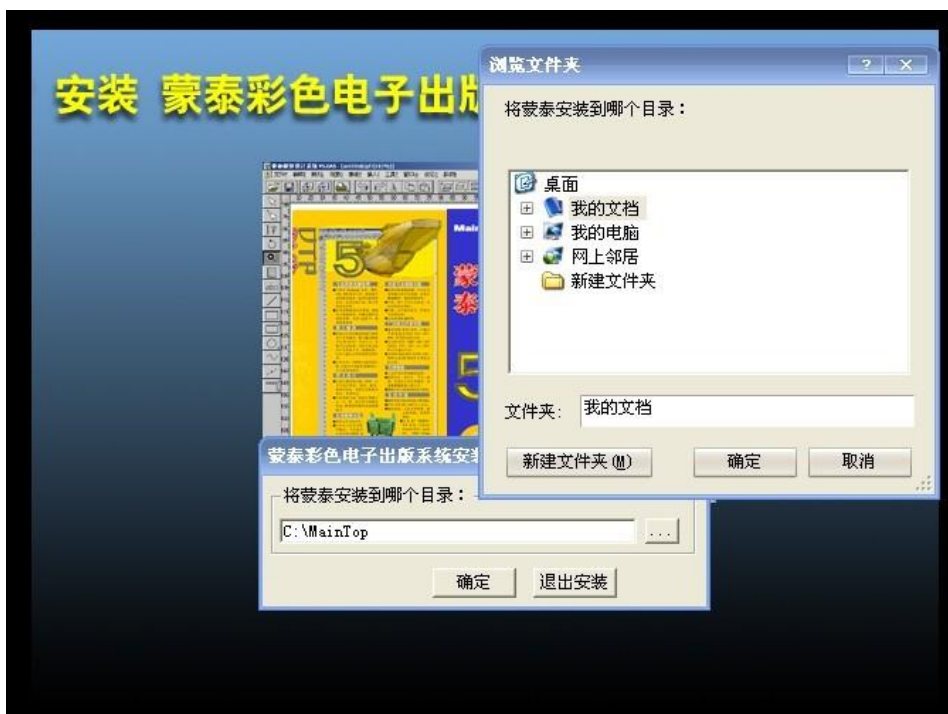

确定完成

电话：+86-760-88667089/90/91/95/96
传真：+86-760-88667096
Web: <http://www.titanjet.com.cn>
email: hetao@titanjet.com.cn
地址：广东省中山市金华中路 6 号-2



2、打印机的安装、设置：

- A、软件安装完毕，进入开始按钮—程序—蒙泰
打开软件—文件—打印机设定

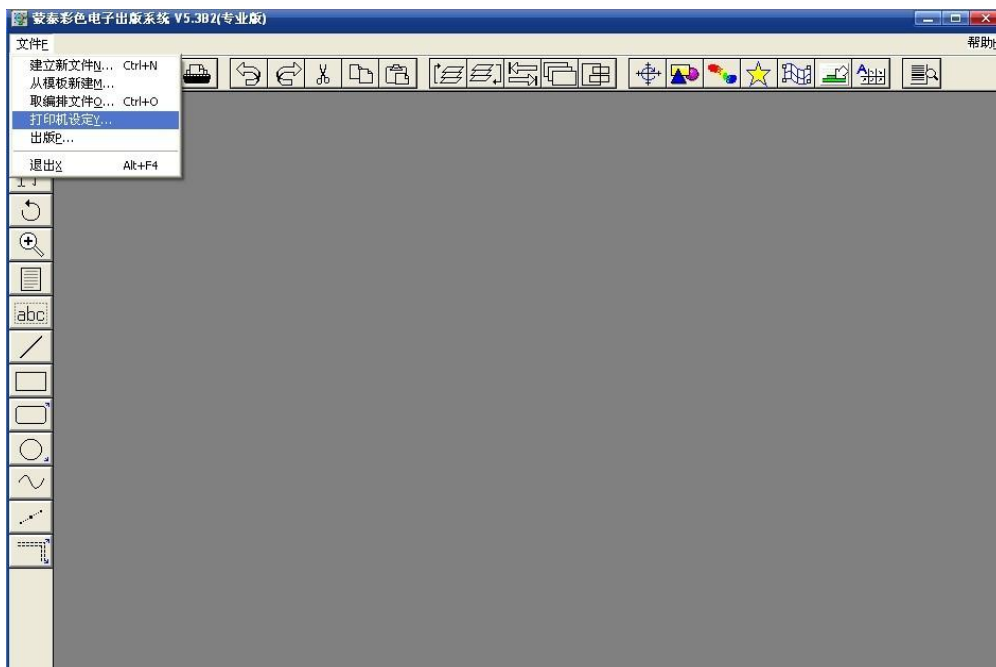

- B、打开打印机设定后出现如下对话框：

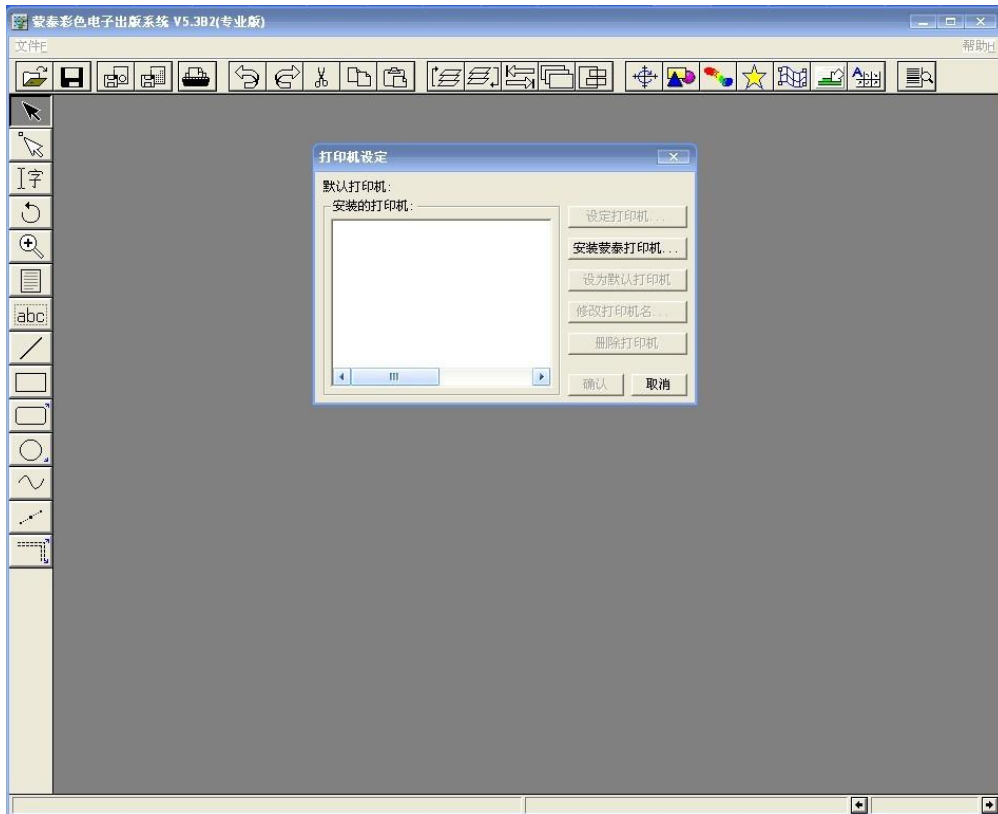

C、点击安装蒙泰打印机



注意：里面有室内水性打印机 1901/1902 (DYE)跟户外弱溶剂打印机 TJ-4C (ECO)，请使用者根据自己的机器型号来安装相对应的打印机。

安装好打印机显示“#TJ5-4C (DYE)”如下图所示



F、选中##TJ5-4C(DYE)设为默认打印机即可，安装蒙泰打印机完成

二、使用软件

a、新建文件：打开软件—文件—建立新文件

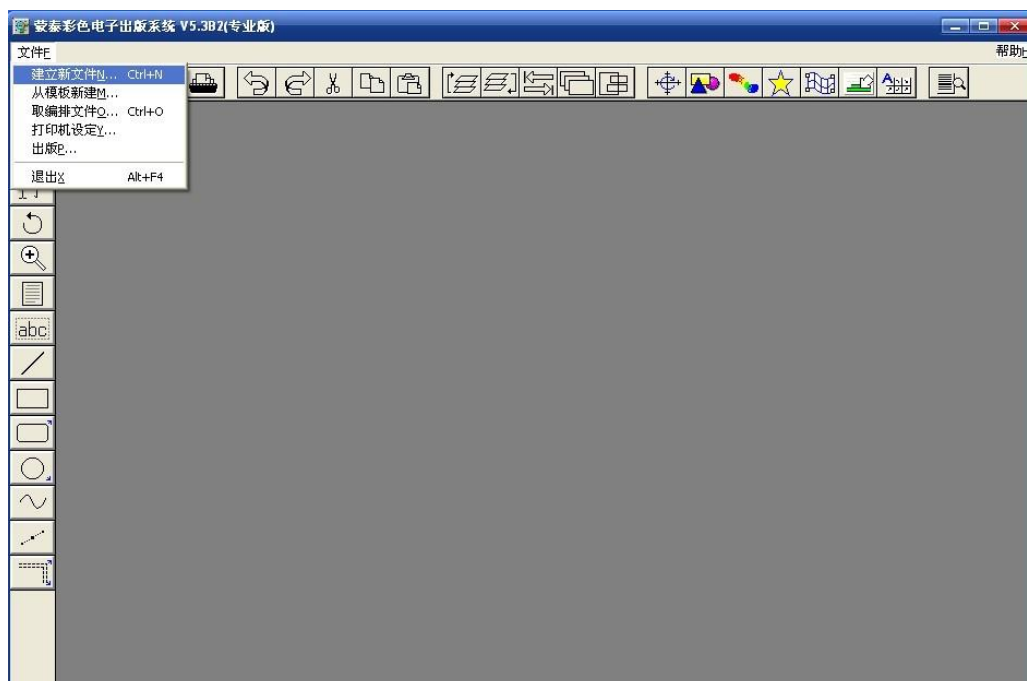

b、在建立新文件对话框中设定纸张大小，确定。

电话：+86-760-88667089/90/91/95/96

传真：+86-760-88667096

Web: <http://www.titanjet.com.cn>

email: hetao@titanjet.com.cn

地址：广东省中山市金华中路6号-2

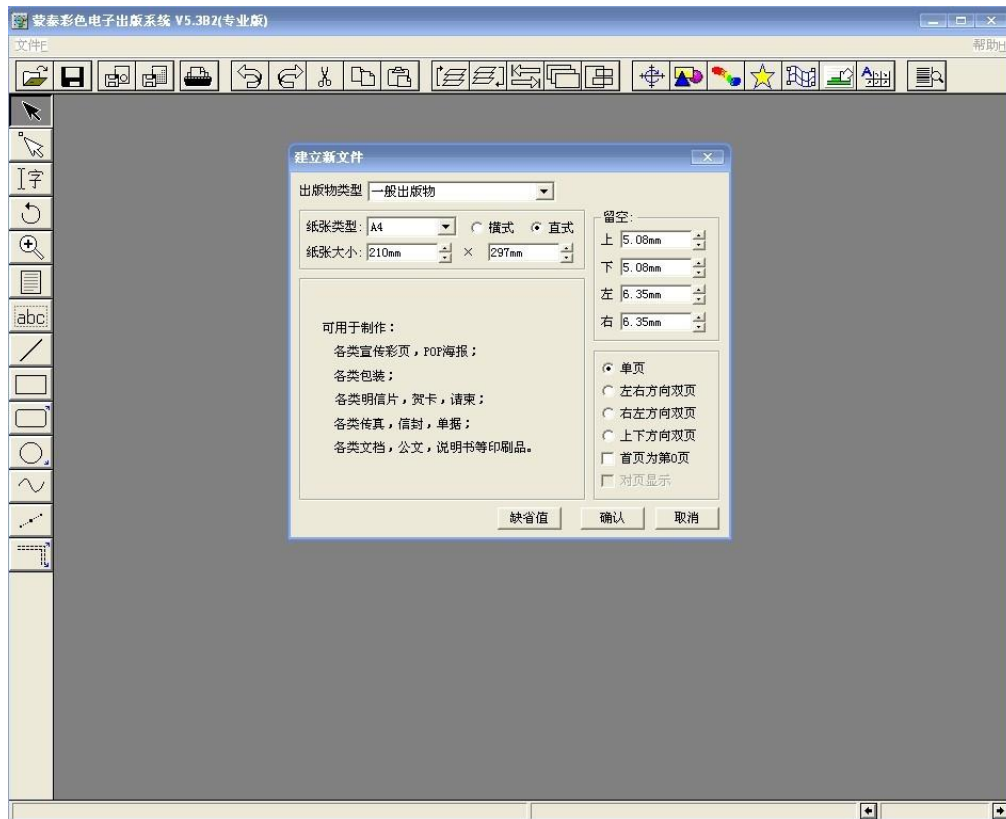

c、载入图片：文件—载入图片

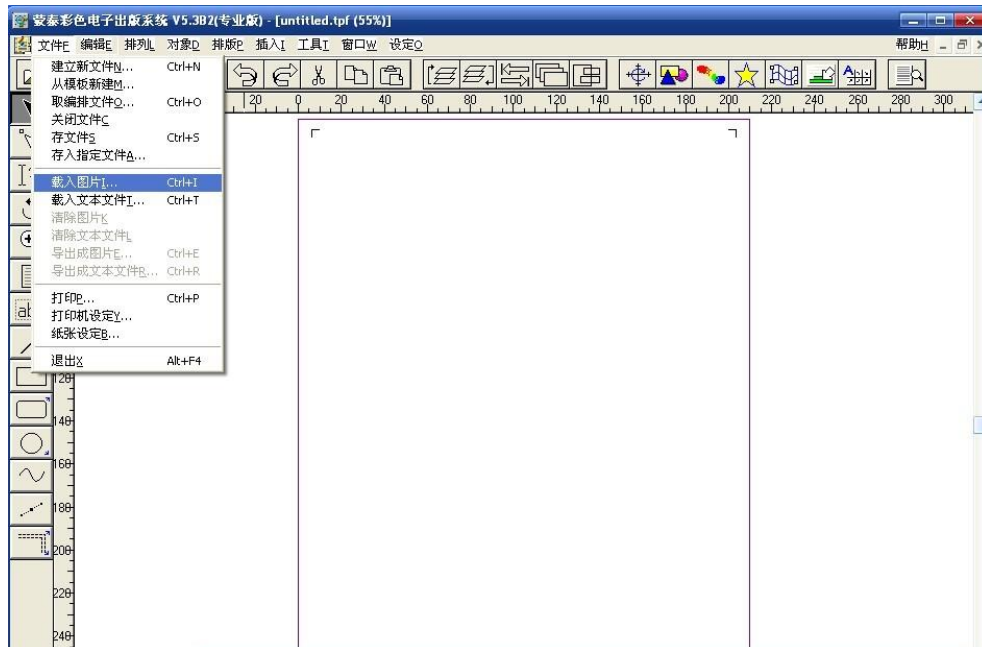

d、在取图片文件对话框中选择即将打印的图片，点击打开。

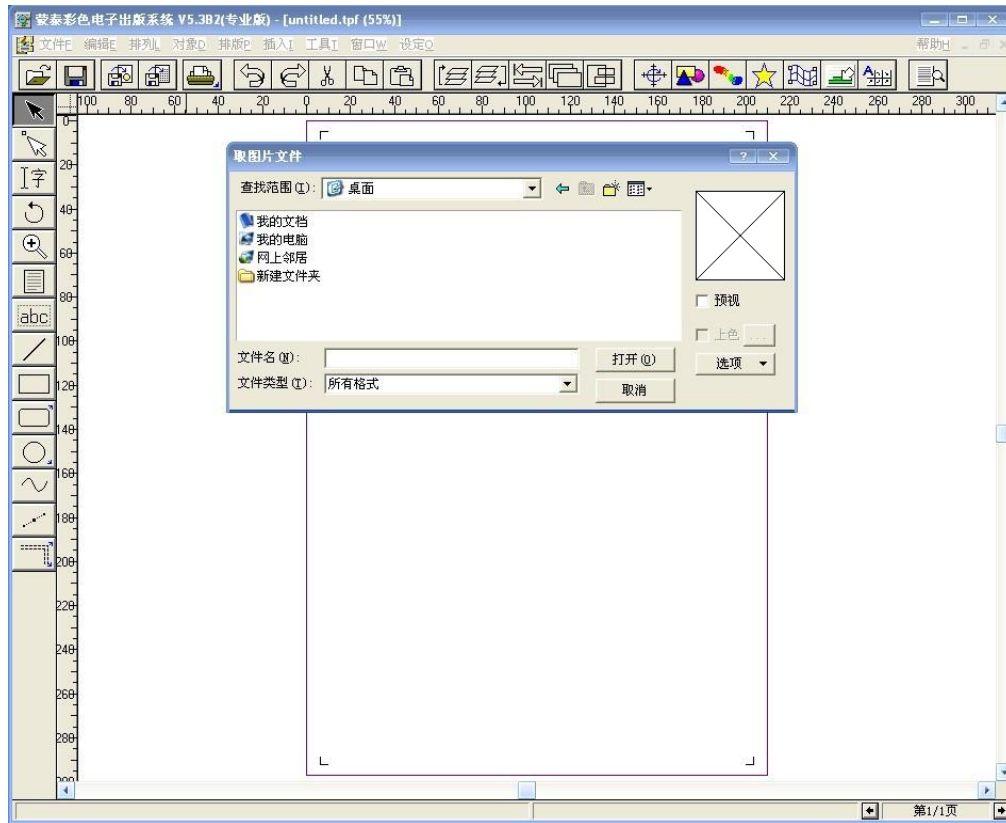

e、选择图片后右击，在快捷菜单中选择栏筐属性

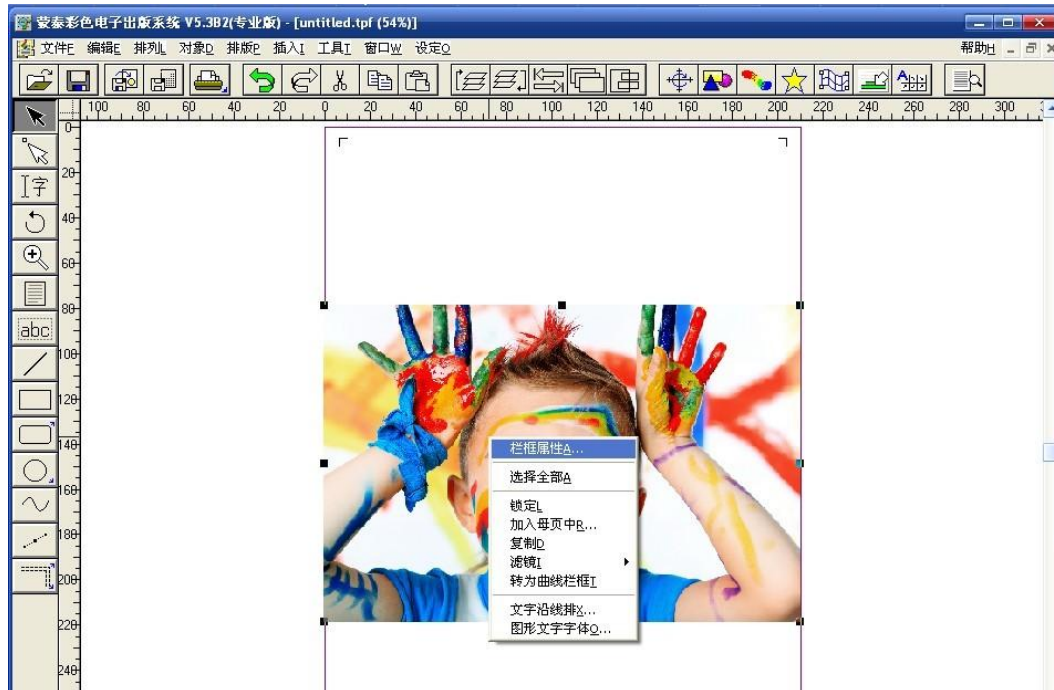

f、在图片框属性对话框中对图片尺寸进行正确修改，点击保持图片纵横比例按钮后确定。

电话：+86-760-88667089/90/91/95/96
传真：+86-760-88667096
Web: <http://www.titanjet.com.cn>
email: hetao@titanjet.com.cn
地址：广东省中山市金华中路6号-2

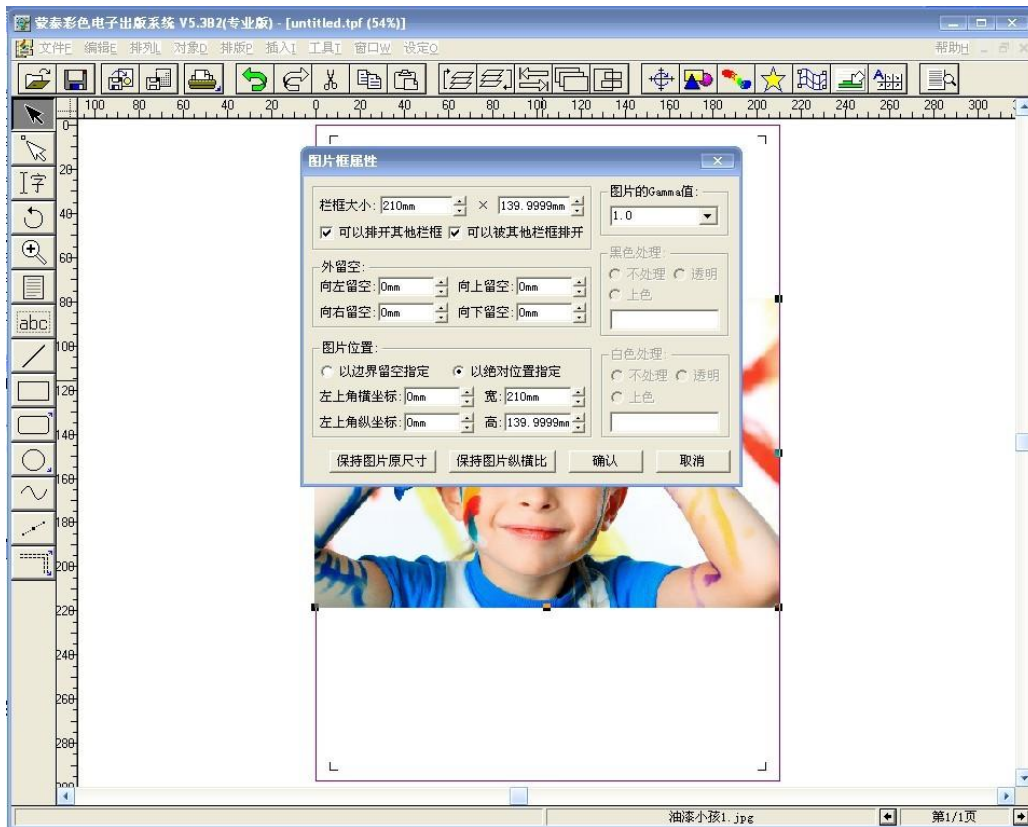

三、打印图片:

a、文件—打印

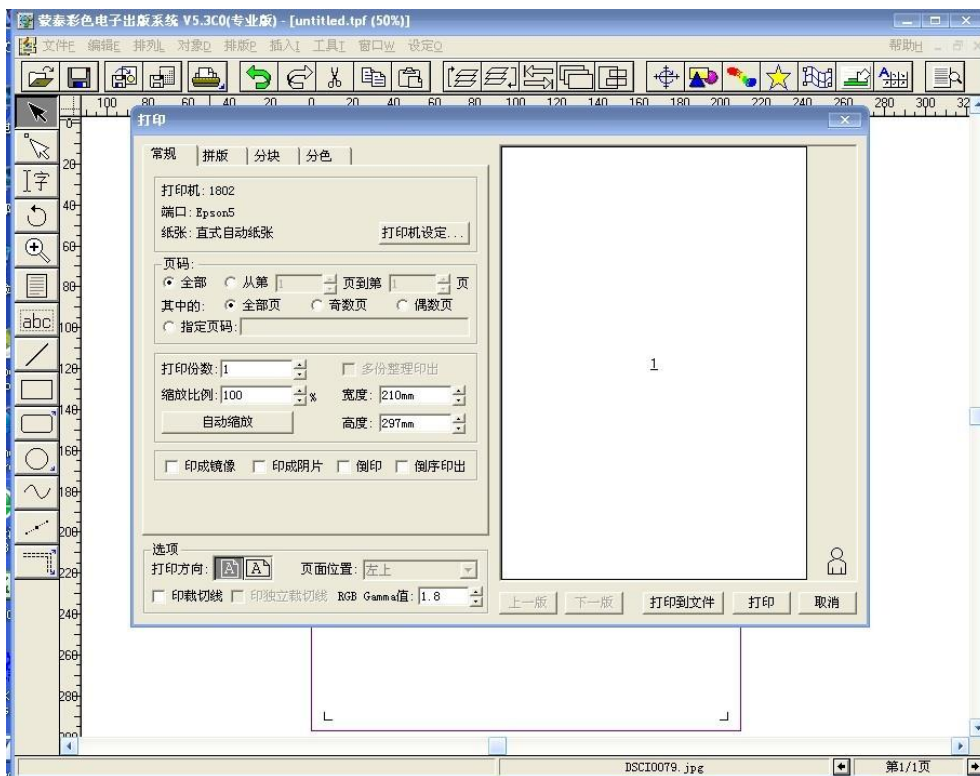

b、在打印对话框中，点击打印机设定按钮进入打印前的设置，

电话：+86-760-88667089/90/91/95/96

传真：+86-760-88667096

Web: <http://www.titanjet.com.cn>

email: hetao@titanjet.com.cn

地址：广东省中山市金华中路6号-2

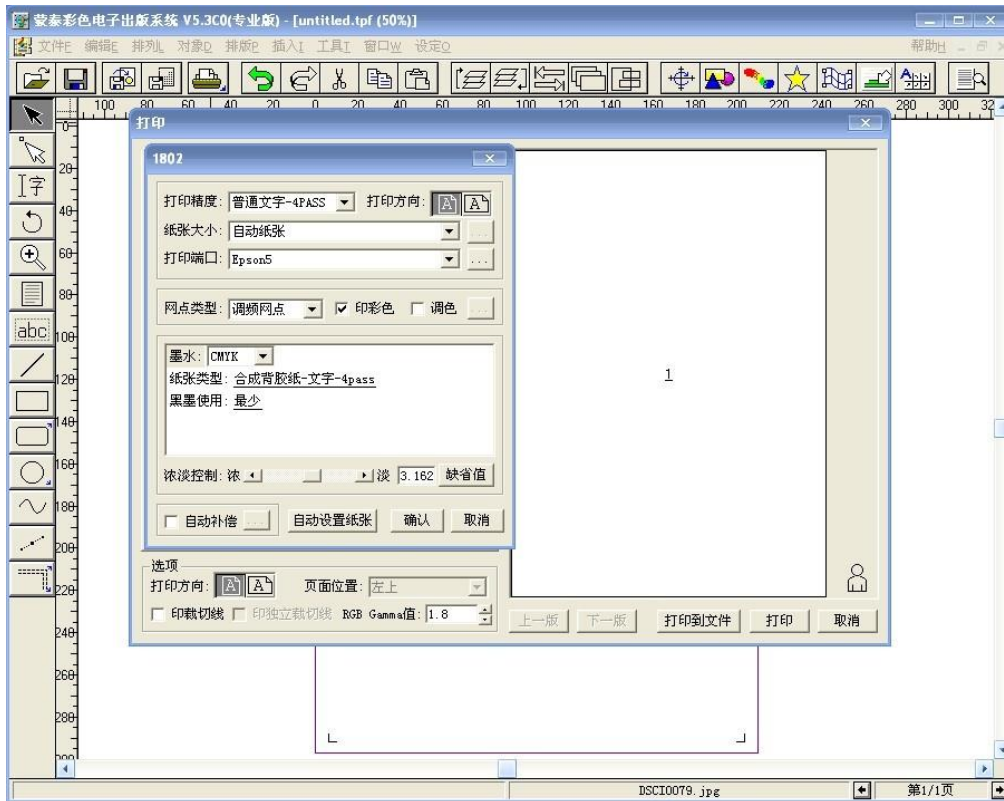

首先要确定图片所要”打印的精度”，然后在纸张类型里面找到相对精度的”纸张类型”，点击确定即可。

如下图所示：

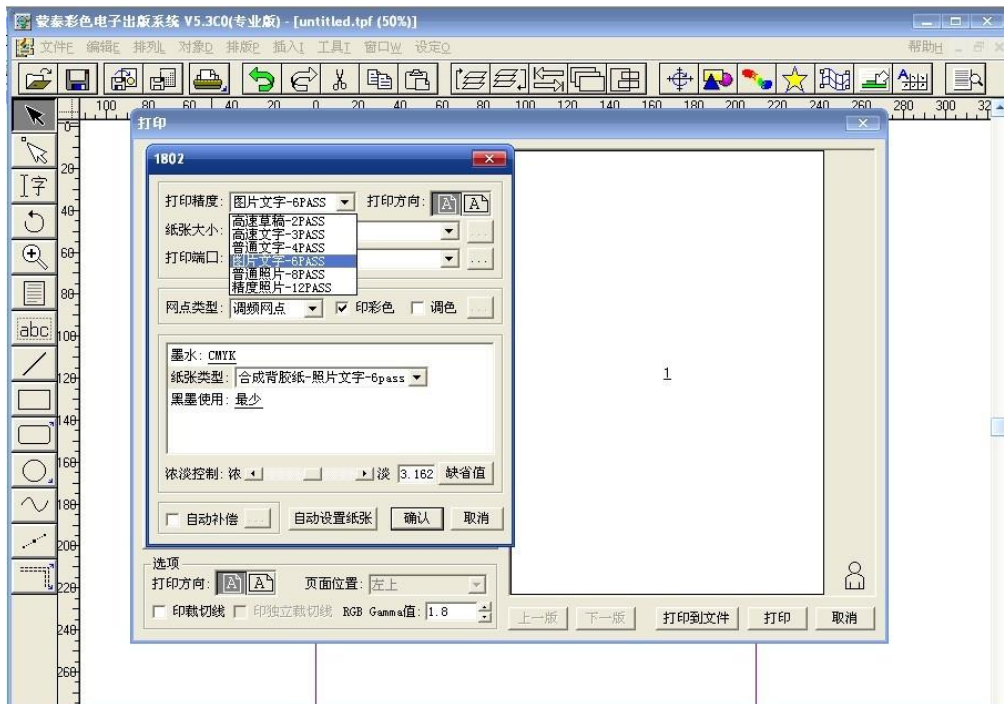

注意：户内水性的纸张类型显示合成背胶纸，户外油性的纸张类型显示车身贴。

c、这里我们有两种打印方式(注意确认自己的打印端口为 Epson5)

①RIP 完文件后打印

电话：+86-760-88667089/90/91/95/96

传真：+86-760-88667096

Web: <http://www.titanjet.com.cn>

email: hetao@titanjet.com.cn

地址：广东省中山市金华中路6号-2

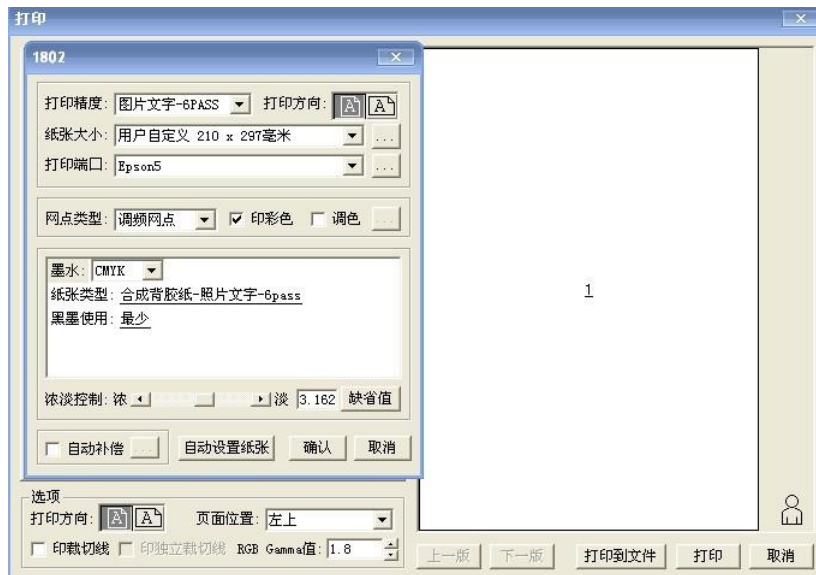

选择好打印精度和纸张类型后，自动设置纸张，然后确定，点击打印到文件按钮，保存文件 (*.prn)

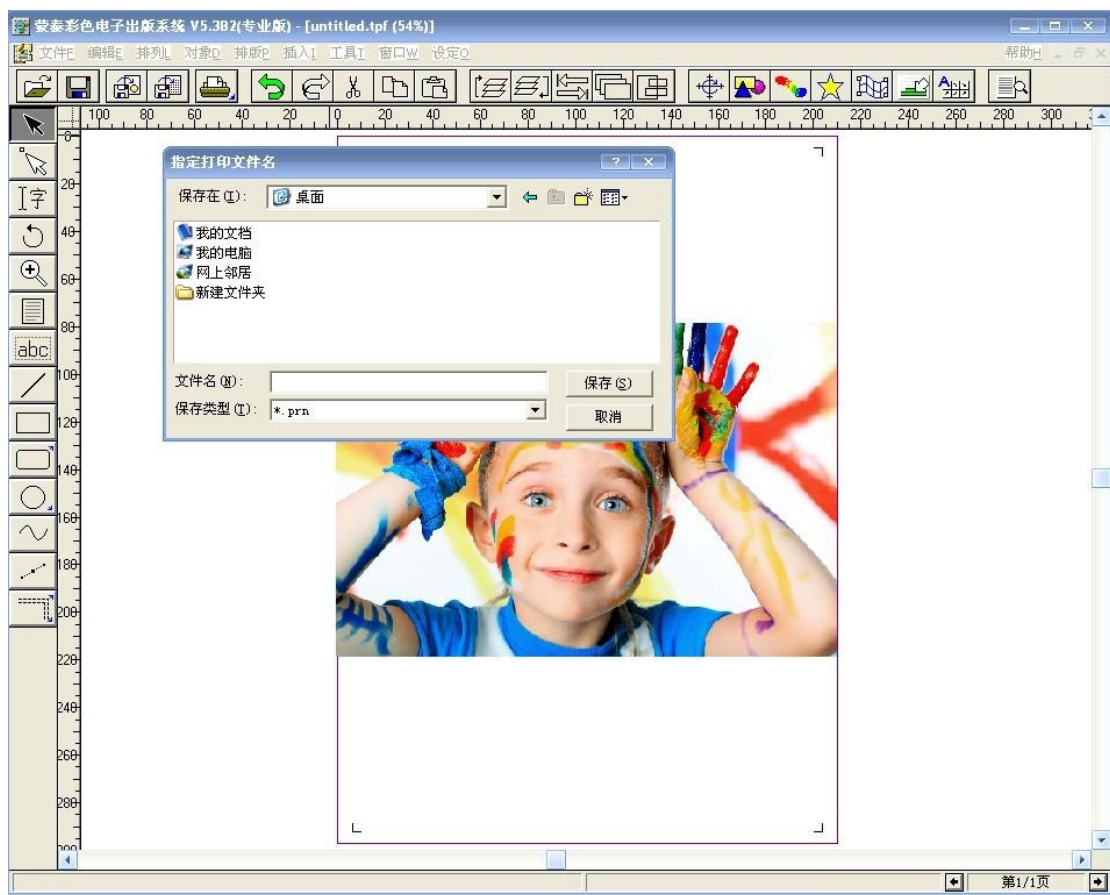

②边 RIP 边打印:

电话 : +86-760-88667089/90/91/95/96
传真 : +86-760-88667096
Web: <http://www.titanjet.com.cn>
email: hetao@titanjet.com.cn
地址 : 广东省中山市金华中路 6 号-2

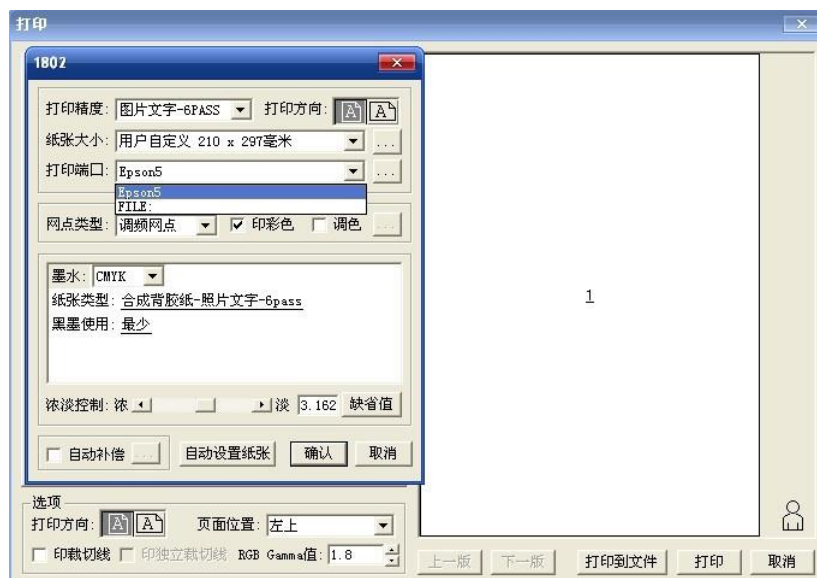

选择好打印精度和纸张类型，自动设置纸张，然后确定，点击打印完成。

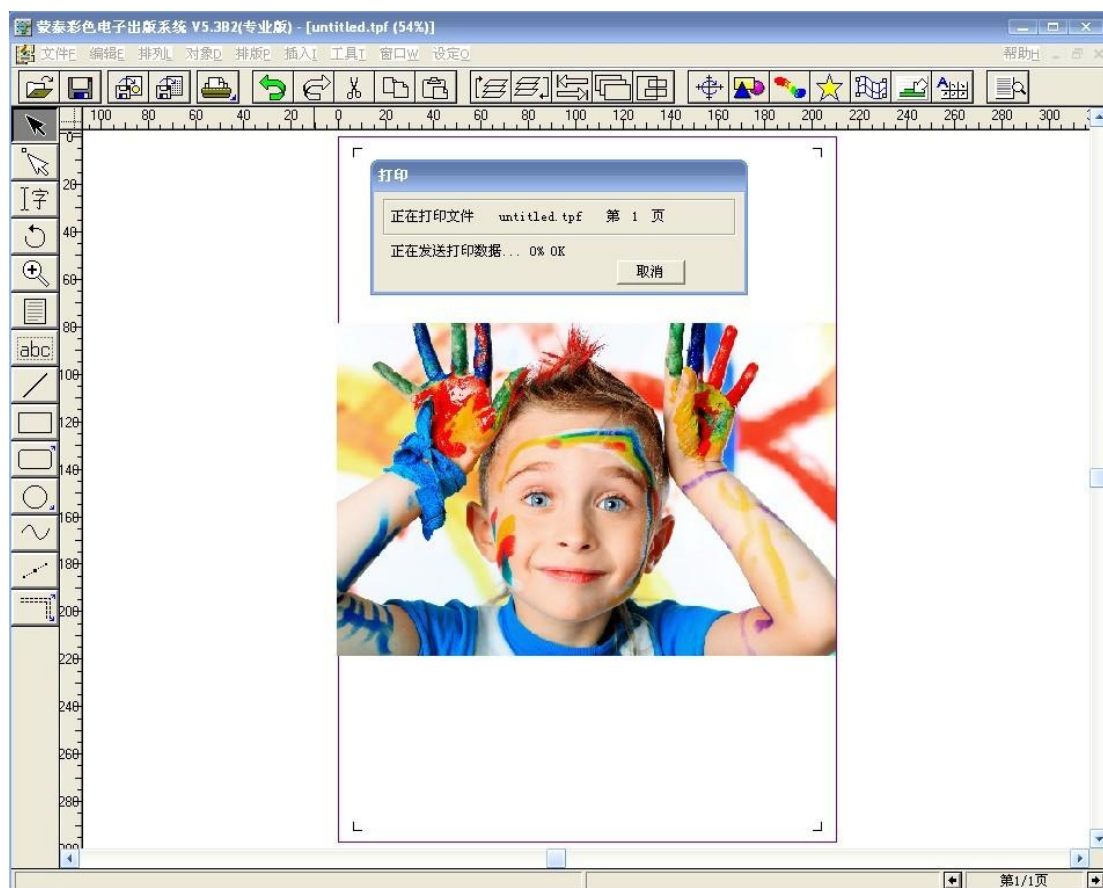

四、软件相关

A、尺寸补偿：当您打印出来的图片尺寸与设计的尺寸有误差时，您可以尝试在蒙泰软件里如下操作——在打印对话框中，点击打印机设定按钮进入自动补偿对话框

电话：+86-760-88667089/90/91/95/96
传真：+86-760-88667096
Web: <http://www.titanjet.com.cn>
email: hetao@titanjet.com.cn
地址：广东省中山市金华中路6号-2

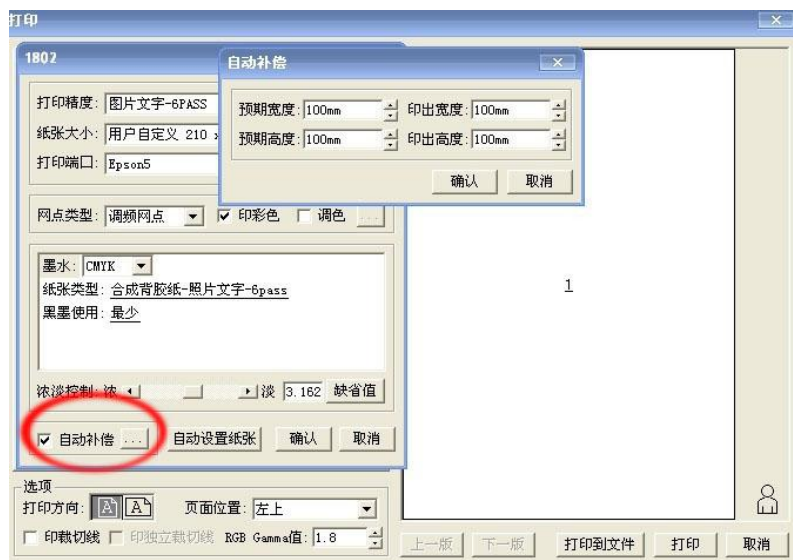

例如：设计一副（预期宽度*预期高度=100mm*100mm）图片，而实际（印出宽度*印出高度=100mm*110mm），那么您只需在自动补偿对话框中把印出高度 110mm 输入，点击确定，软件就自动保存了您的设置。

B、墨量调整：当您打印出来的图片颜色与设计颜色有些许误差时——在打印对话框中，点击打印机设定按钮进入调色对话框作适当修改。

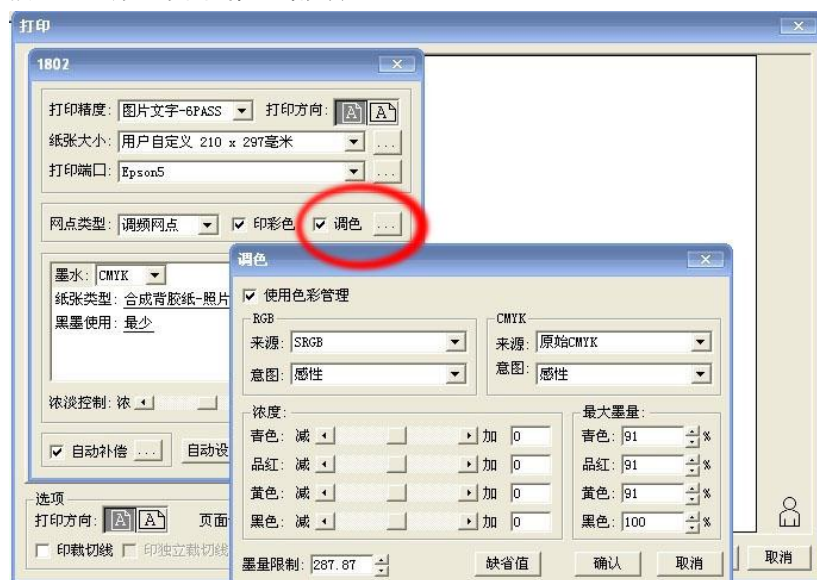

C、提示：未尽事宜，详情请参阅蒙泰说明书。

第四章 打印控制软件

一、泰腾捷 1.9W 系列板卷一体机软件的安装及主板 USB 驱动的安装（即计算机与写真机连接）

1、在机器的配件包装箱中找到写真机的控制软件的光盘，然后放入计算机的光驱中，打开光盘，双击 TitanPrint-epson.exe 这个安装文件

电话：+86-760-88667089/90/91/95/96

传真：+86-760-88667096

Web: <http://www.titanjet.com.cn>

email: hetao@titanjet.com.cn

地址：广东省中山市金华中路 6 号-2



然后点击“next”



然后点击“next”



选择文件所安装的路径，默认 D 盘，然后点击“next”

电话：+86-760-88667089/90/91/95/96

传真：+86-760-88667096

Web: <http://www.titanjet.com.cn>

email: hetao@titanjet.com.cn

地址：广东省中山市金华中路 6 号-2

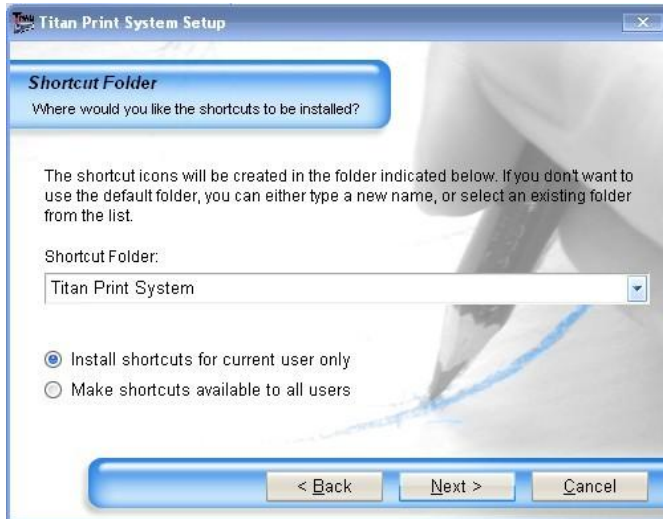

然后点击“next”

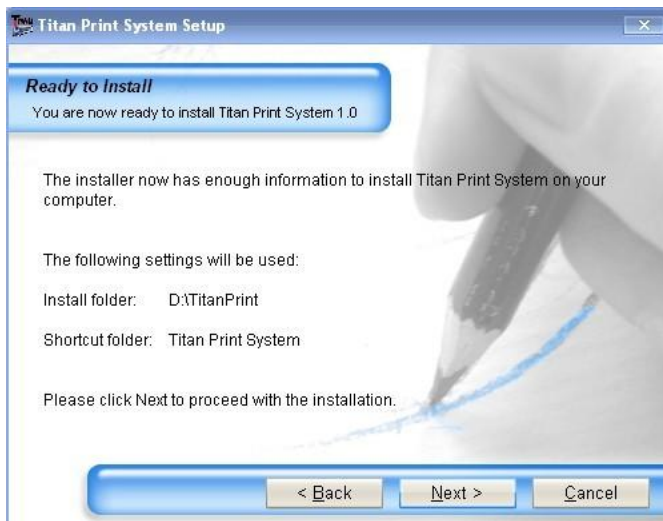

然后点击“next”



正在安装软件

电话：+86-760-88667089/90/91/95/96
传真：+86-760-88667096
Web: <http://www.titanjet.com.cn>
email: hetao@titanjet.com.cn
地址：广东省中山市金华中路6号-2



单击“Finish”，桌面上会出现  图标，泰腾写真机打印控制软件安装完成。

2、打开泰腾控制软件

A、在桌面上双击  图标，或是在开始—程序—TitanPrint 单击，都会出现控制软件主界面，如下图所示：

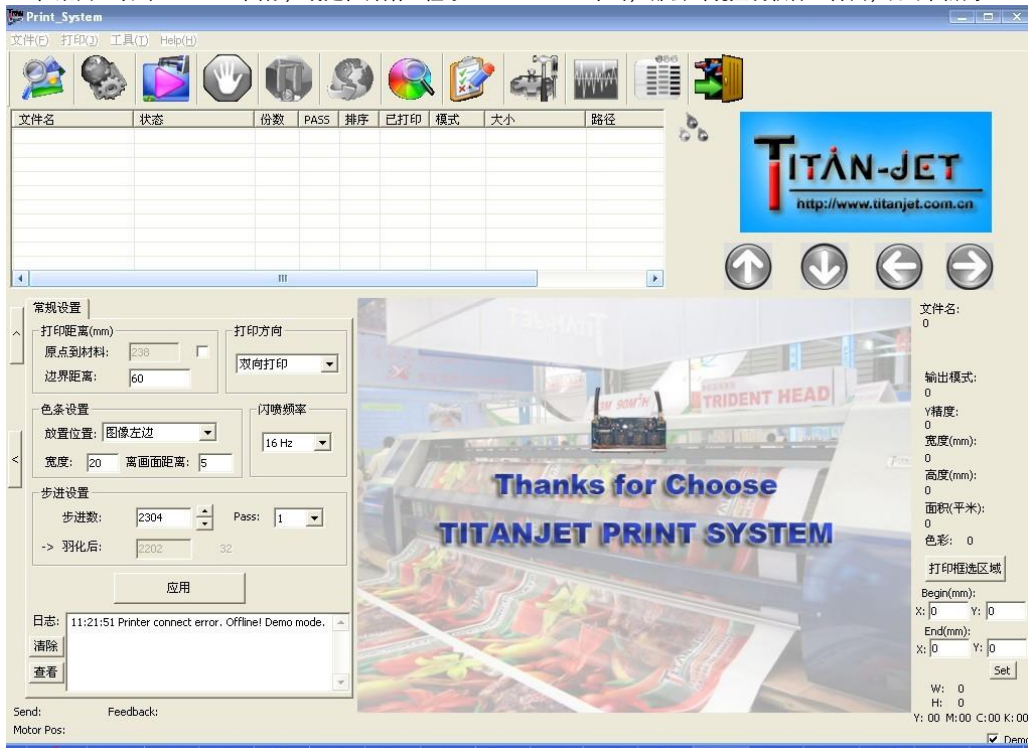

B、安装主板 USB 驱动

工具—安装打印机驱动

注意：一定要在电脑跟机器未通过 USB 线连接的情况下安装！

电话：+86-760-88667089/90/91/95/96
传真：+86-760-88667096
Web: <http://www.titanjet.com.cn>
email: hetao@titanjet.com.cn
地址：广东省中山市金华中路 6 号-2

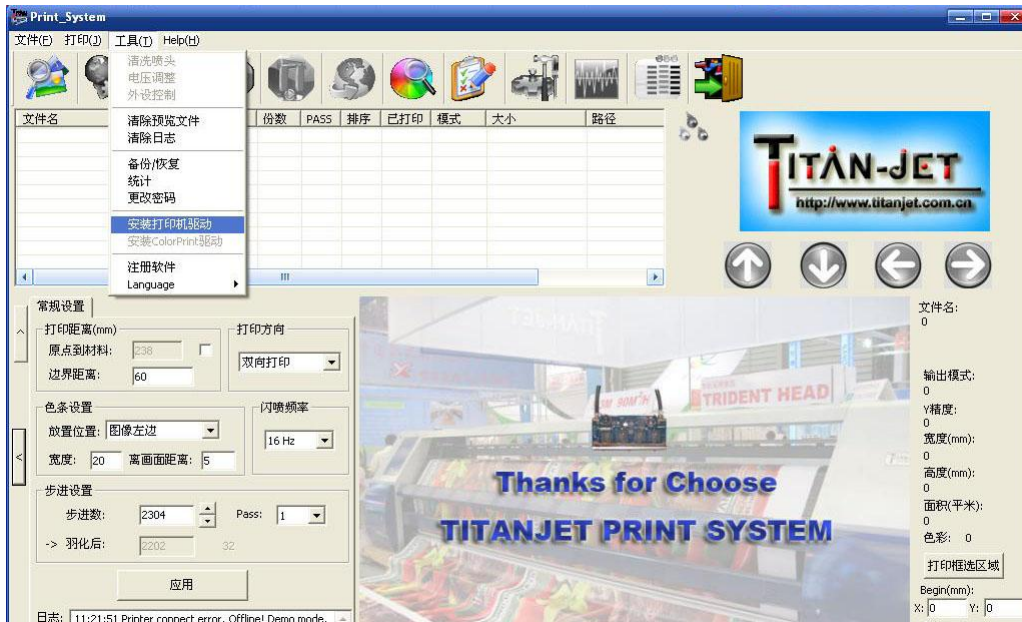

然后会显示安装成功，如下图所示



点击确定即可

C、写真机与计算机的连接

把 USB 打印数据线分别连接于计算机和写真机上。打开机器，此时电脑上面会提示发现新硬件，此新硬件正是泰腾 TT-1604 写真机主板 USB 驱动，安装该驱动后计算机才能正常的控制写真机。



然后点击-下一步

电话：+86-760-88667089/90/91/95/96
传真：+86-760-88667096
Web: <http://www.titanjet.com.cn>
email: hetao@titanjet.com.cn
地址：广东省中山市金华中路 6 号-2



点击完成即可，然装成功后，可以在我的电脑—属性—硬件—设备管理器里面看到安装好的驱动，如下图所示

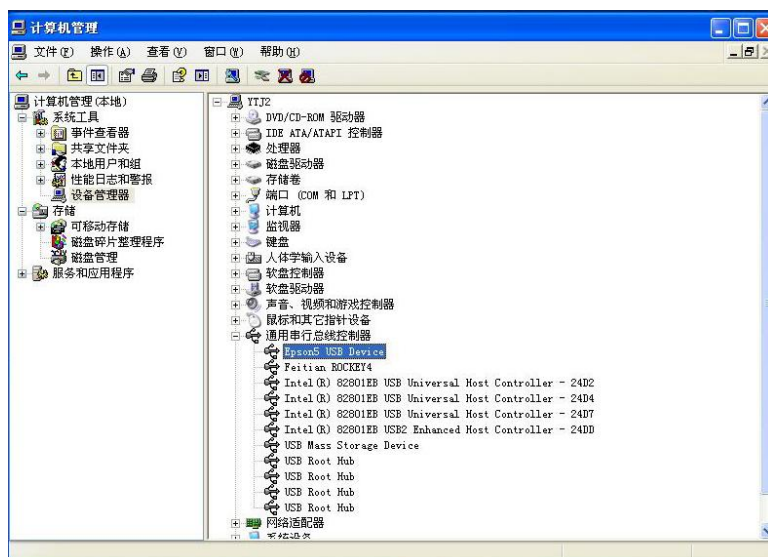

如果电脑里面没有显示上图所示的“Epson5 USB Device”或者是“Epson5 USB Device”带有问号，表示驱动没有安装成功。

二、主功能菜单



1、文件菜单

单击文件菜单，出现下拉菜单如图所示：



A、导入文件/导入文件夹：写真机要打印的文件/文件夹

从这里添加进来

B、退出：退出控制软件

2、打印菜单

电话：+86-760-88667089/90/91/95/96

传真：+86-760-88667096

Web: <http://www.titanjet.com.cn>

email: hetao@titanjet.com.cn

地址：广东省中山市金华中路6号-2



- A、开始打印: 开始打印当前作业
- B、停止打印: 取消打印当前作业
- C、暂停: 打印过程中暂停打印当前作业
- D、继续: 暂停过程中继续打印当前作业
- E、选项: 里面涉及到一些打印参数的设置 (详情请见下面 “三、工具栏” 中的设置参数介绍)
- F、备份/恢复: 控制软件所有参数调试好后可以把软件参数备份/恢复到磁盘中

3、工具菜单



- A、清洗喷头
- B、电压调整: 喷头电压的调整 (一般仅供专业技术人员使用)
- C、外设控制: 收布放布电机及烘干风扇的控制
- D、清除预览文件: 清除掉控制软件里面由预览产生的临时文件
- E、清除日志: 清除掉打印过文件的记录
- F: 备份/恢复: 备份/恢复参数 (同 “2 打印” 里面的)
- G: 统计: 统计每天打印了哪些作业
- H: 安装打印机驱动: 安装主板 USB 的驱动, 这样计算机才能跟写真机连接
- I: language: 中英文的转换

4、Help (即帮助) 菜单

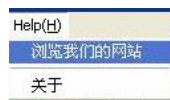

- A、浏览我们的网站
- B、关于: 关机器主板/头板的序列号以及控制软件的版本

三、工具栏



从左到右依次是:

- A、导入文件: 同上 (文件菜单里的介绍)
- B、重置: 点一下, 小车复位一次

电话: +86-760-88667089/90/91/95/96
 传真: +86-760-88667096
 Web: http://www.titanjet.com.cn
 email: hetao@titanjet.com.cn
 地址: 广东省中山市金华中路 6 号-2

- C、开始打印：同上（工具菜单里的介绍）
- D、停止打印：同上（工具菜单里的介绍）
- E、暂停打印：同上（工具菜单里的介绍）
- F、继续打印：同上（工具菜单里的介绍）
- G、设置参数：机器打印参数的一些相关设置，如：步进、方向、小车速度等的调整
- H、移除列表文件
- I、调试工具：机器上抽墨泵电压的调试及刮墨片的调试
- J、电压调整：喷头电压的调整（一般仅供专业技术人员使用）
- K、打印喷头状态：用来检查当前喷嘴出墨状态的好坏，没有断线为正常，如下图所示：



- L、退出：退出控制软件

四、打印作业信息栏

文件名	状态	份数	PASS	排序	已打印	模式	大小	路径
-----	----	----	------	----	-----	----	----	----

显示当前作业的文件名、状态、打印模式、大小、路径等一系列信息

五、常规设置栏

A. 自动连续打印

- 1 开启连续进料：关闭或开启连续进料功能
2. 进料速度 1：一阶段进料速度
3. 进料速度 2：二阶段进料速度
4. 开启自动送料：关闭或开启自动送料功能
5. 返回等待时间：打印完成后，送料间隔时间



A、打印距离：

- a、原点至材料：使用者根据自己装载材料的位置进行设置。
- b、边界距离：打画的起始位置离材料边界的距离

B、打印方向：

- a、单向打印：小车出去时打印，回来时不打印
- b、双向打印：小车出去时打印，回来时也打印

C、色条设置：

- a、放置位置：打画时可以不加色条，也可以随意在图像两边加色条
- b、宽度：打画时喷出色条的宽度
- c、离画面距离：打画时喷出色条离画面的距离

D、闪喷频率：

机器开着不喷画的时候，小车会停在原点位置，为了防止喷嘴干掉堵塞，可以随意选择闪喷频率来湿润喷嘴，保证喷嘴有个好的出墨状态。

E、步进设置：

- a、步进数：机器每打完 1PASS 向前走布的多少，不同 PASS 对应的步进数不一样，（步进数后面会介绍）
- b、羽化后：软件带羽化功能，为防止喷画有 PASS 道而调加此功能，建议使用者最好使用羽化模式打印。

F：应用（即保存）

所有参数设置好后，务必记得点击应用。

六、状态栏



显示文件什么时间开始打印，什么时间结束以及主板、软件的发送信息，光栅解码器的反馈信息。

七、控制软件的相关介绍

设置参数：

一、喷头打印参数设置(不同版本的打印软件设置位置能不同)



1、同种颜色喷头的校准，出厂时已经校准好。不需要使用者自己校准

- 2、 此栏目用于校准两个喷头喷画的左右位置，单头的机器一般此项为 0
 - 3、小车速度：小车有速度 1、速度 2、速度 3 三个模式（即低速、中速、高速）
 - 4、双向调整：常规参数里面选择双向打印的话，此项目需要校准。喷头来回打印位置是否在同一起点，点击测试如下图
- 所示：

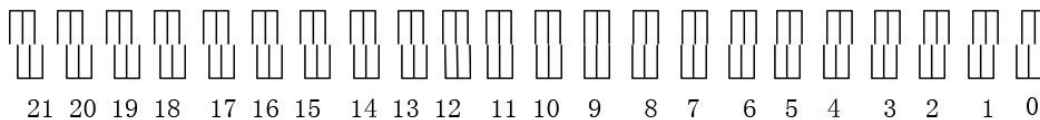

当上下两部分在对应的数值上垂直，证明喷头来回打印的双向栏应输入对应的数值。例如：现在数值 9 上是垂直的，那么对应的双向调整那就应当输入数值 9

二、(1) 打印软件校准详情介绍：



- 1、检查喷嘴：“工具栏”中已详细介绍
- 2、水平校准：针对单个头的 X 轴校准



点水平校准，如果喷出来是以上种情况，则说明喷头安装的 X 轴方向不正，使用螺丝刀对红圈内的螺丝进行调整

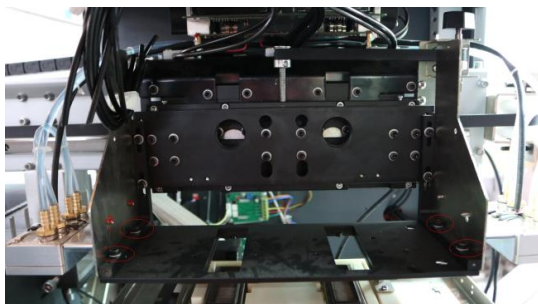

GEN5 喷头的调整位置（红圈）

通过移动喷头位置来对喷头进行校准，调整到喷头能喷出下图效果完成校准！红线跟青线在同一水平线上



3、双向校准：“**喷头参数设置**”中已详细介绍

4、步进校准：



点击步进校准，小车会打印两次，第一次打印会同时打印出几条短线，第二次打印一条长线，第二次打印的长线刚好盖在第一次打印的中间一条线上说明步进值准确，如上图所示

如果第二次打印的长线在第一次打印的中间一条线上方，则说明步进值需要加大，如下图所示



如果第二次打印的长线在第一次打印的中间一条线下方，则说明步进值需要减小，如下图所示



使用者根据自己的实际情况来调试，直到第二次打的长线刚好盖在第一次打印的中间一条线上为止。

电话：+86-760-88667089/90/91/95/96

传真：+86-760-88667096

Web: <http://www.titanjet.com.cn>

email: hetao@titanjet.com.cn

地址：广东省中山市金华中路 6 号-2

5、步进测试参数：

请参阅“常规参数”，里面已详细介绍

6、打印距离/长度：

请参阅“常规参数”，里面已详细介绍

7、颜色选择

校准过程中自己可以选择随意出哪个颜色

(2) 泰腾捷 1.9W 系列打印校准过程介绍

1、首先对单个喷头校准，点  水平校准



可将图下的四颗螺丝拧松进行微调，

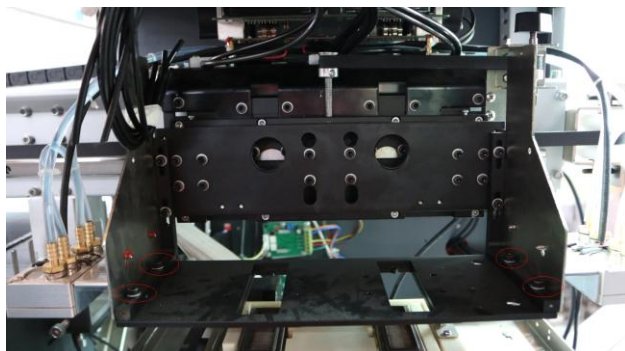

GEN5 喷头的调整位置（红圈）

直到调整到如下图所示为止，



2（单个喷头进行此步即可）然后对两个喷头过行整体调整：点

会出现以下情况：



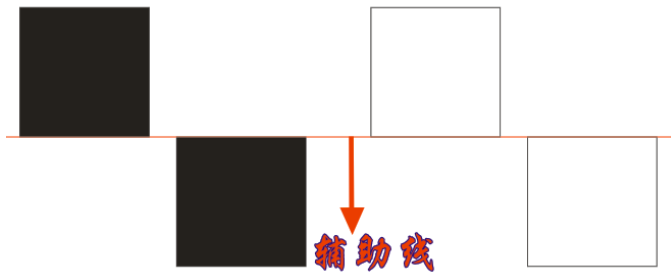

1) 出现这种情况可调整两喷头间距离，如下图所示：



通过调整两喷头距离，使色块对齐

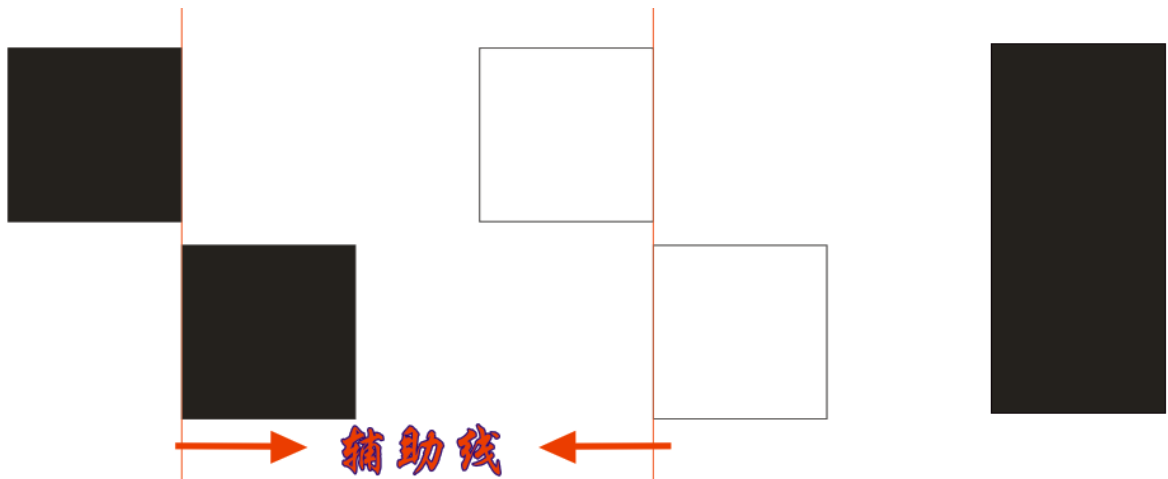

2)、出现这种情况可调整以下四颗螺丝（固定一个喷头的螺丝，对另外一个喷头进行前后调整）

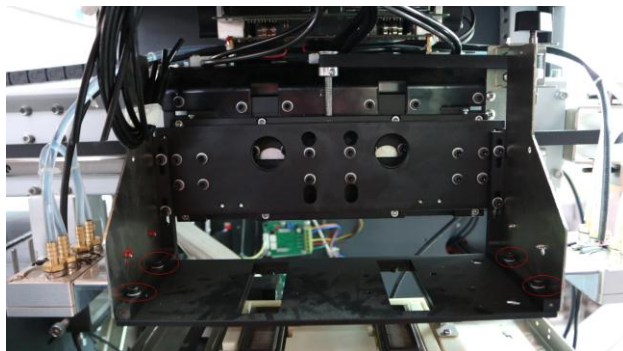

GEN5 喷头的调整位置（红圈）

三、其他参数设置



- 1、步进速度：机器喷画中，每喷完一 PASS，向前进纸的快慢速度
- 2、进布退布速度：机器不喷画的时候，向前进布、向后退布的快慢速度
- 3、打印结束后：喷画结束后，可以向前进或向后退多少长度的纸，(mm 单位)
- 4、预览设置：控制软件界面显示的颜色
- 5、颜色选择：喷画的时候可以选择颜色出墨
- 6、机器长度：机器的打印平台宽度是 1.93 米，因此可以喷画的最大宽度是 1.9 米，为了让机器喷最大宽度，这里需要调试。
在控制软件主界面找到  ，用鼠标点击，然后小车会向右运动且会自动停止。如果小车这时候运动的不是最大的宽度。那么你需要改机器长度里面的数值，(mm 单位)直到能喷 1.9 米宽度为止。
- 7、打印设置：
跳白：打印作业中间有空白的地方小车不进行打印，只有在画面的地方打印
喇叭提醒：开始打印作业，计算机主机会有提示的响声
自动打印：选中文件，自动重复的打印此文件
- 8、喷头数
安装喷头的个数，
- 9、羽化
使用羽化是为了消除 pass 道。建议客户最好使用羽化。此功能参数是软件默认值。不需要调试

10、更多

此功能需要技术员密码，里面涉及到的一些参数不开放给使用者调，仅供厂家技术员调试机器使用。



电话：+86-760-88667089/90/91/95/96
传真：+86-760-88667096
Web: <http://www.titanjet.com.cn>
email: hetao@titanjet.com.cn
地址：广东省中山市金华中路 6 号-2

输入技术员密码*****, 点确定进入界面如下

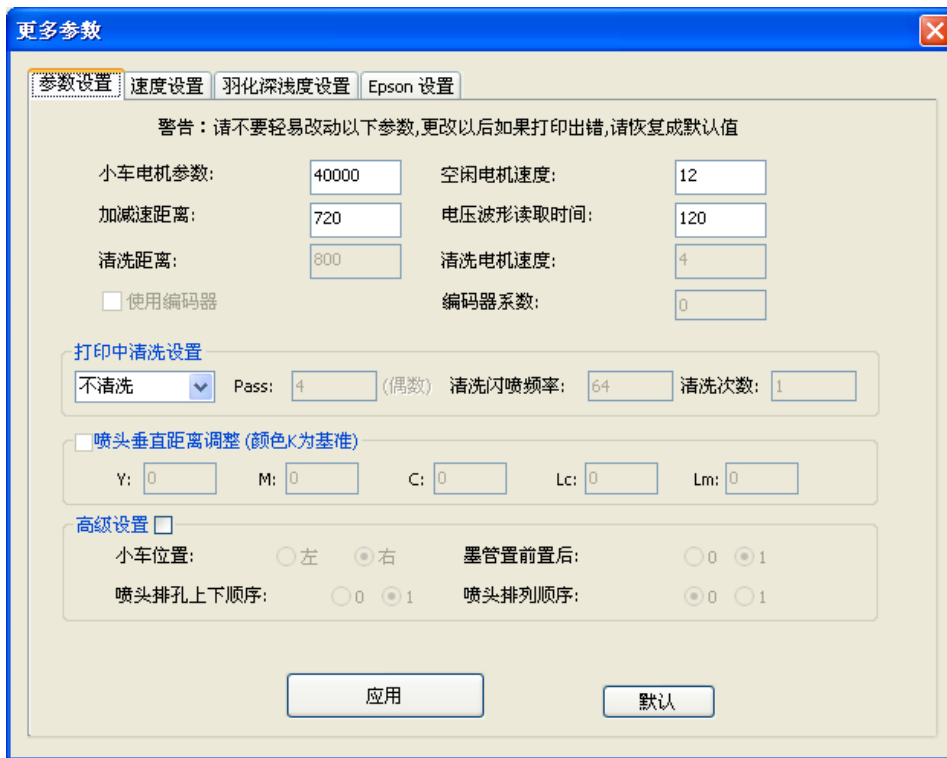

1、参数设置：里面涉及到的一系列参数仅供厂家技术员更改，使用者不得擅自更改，否则后果自负。

2、速度设置：

小车速度设置：调试人员可以根据机器使用的实际情况来固定几个最优速度及在能保证喷画质量的情况下最快的速度。

进退布速度设置：机器不作业的时候，使用者人为进退布速度快慢范围，根据实际情况调试

步进速度设置：机器作业时，每喷完一 PASS 进布的速度快慢范围，根据实际情况调试



电话：+86-760-88667089/90/91/95/96

传真：+86-760-88667096

Web: <http://www.titanjet.com.cn>

email: hetao@titanjet.com.cn

地址：广东省中山市金华中路6号-2

3、羽化深度设置：仅供厂家技术员调试用



打印控制软件已介绍完毕，使用者有不懂得地方应及时跟代理商技术员沟通或跟厂家技术员联系，不得擅自改动参数。

八、控制软件安装结束后的调试

1、安装完控制软件后，开电，打开控制软件—调试工具，用里面的刮片起、落

(进、退)来测试运行是否正常。如果运行不正常，请在代理商或者厂家技术员指导下检查机械



2、点控制软件上的清洗按钮，检查小车、墨泵、刮片有没有完成清洗一系列的动作。此动作标准是：点清洗按钮—墨泵会转动（抽干净墨站里的废墨）—小车回零位（墨站冒紧贴喷头的喷嘴）—墨泵继续转动从喷头抽墨出来（时间大概是 10S 左右）—墨泵停止后小车会停留大概 4S 左右—刮片移动出来—小车慢慢移动（直至整个小车路过刮片）—刮片移动回去—小车移动回去（在距离墨站冒 1.5 毫米的位置强喷）—同时墨泵一直抽干净强喷出来的废墨。

有任何疑问请与代理商或者厂家技术员联系。

电话：+86-760-88667089/90/91/95/96

传真：+86-760-88667096

Web: <http://www.titanjet.com.cn>

email: hetao@titanjet.com.cn

地址：广东省中山市金华中路 6 号-2

刮片的高度大约要高出喷头喷嘴 0.5—1MM 为好!

3、泰腾捷 1.9W 系列板卷一体机喷头与打印载体的距离

依照不同打印载体的厚度，可对喷头座（即小车）进行高低调整。喷头与打印载体间的理想间距为 1 毫米。为了避免打画过程中喷头从打印载体上面擦过，破坏画面效果，根据打印载体的平整度可适当进行调整。但最高距离建议不超过 2.5 毫米。调节方法旋转小车上部两颗梅花螺丝，就可以使小车的高度上下移动，如下图所示：

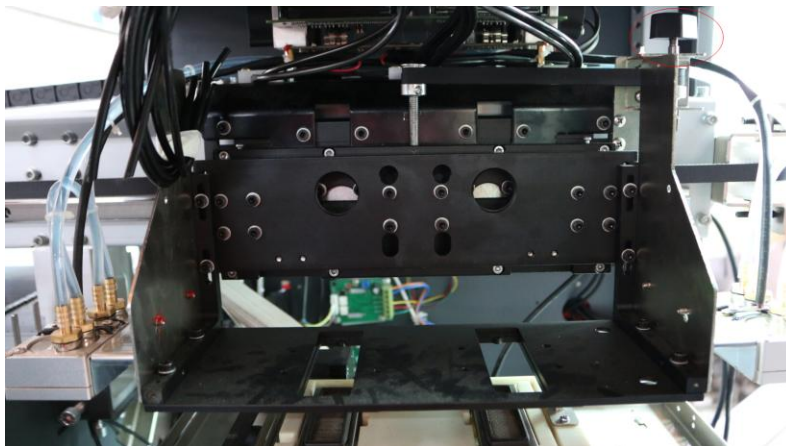

GEN5 调整喷头高低

（注意：安装喷头前一定要先用蒙泰软件 RIP 一副 1.5 米 X1 米宽的画面，先试喷完确保机械没什么问题后再安装喷头!）

4、泰腾写真机墨水的安装

注意事项：

- 1、请将墨水置于小孩拿不到的地方
- 2、如果墨水溅入眼睛，请立即用大量清水冲洗
- 3、清洗墨路请使用随机配带的清洗液
- 4、墨水使用环境温度建议在 18 度—30 度
- 5、请将墨水放置在阴凉处、室温环境中储存，避免高温、低温及阳光照射
- 6、墨瓶开封后请及时使用，不宜长期储存
- 7、如果发现墨水在低温中有结冰的现象，要让其常温下重新溶解后放置几小时再使用。
- 8、如果墨水溅到手上或者衣服上，尽快清洗干净
- 9、不要试图析解墨盒
- 10、墨水属化学制品，用后的空瓶子、报废墨盒及废墨水请您妥善处理，尽量避免对环境造成污染
- 11、安装墨水时，请尽量不要拨动墨囊，以减少对其的损耗
- 12、使用机器指定的墨水，请不要与其它品牌类型的墨水混合使用
- 13、加墨时不要摇晃瓶子，在机器停止打印时加墨，加墨速度要慢以免产生气泡

将墨水倒入墨盒，墨盒置于墨盒架

注意：墨盒上的插口对着墨盒架上的墨针插入时，切记，务必要对准然后慢慢插入，以免折弯、折断墨针！（墨盒的顺序依次是：Y1 M1 C1 K1）

- 14、用注射器把墨水从墨盒抽到墨囊，每条墨路须抽出 20ML 左右的墨水为佳！每条墨路的墨囊里墨水液位要在统一高度，

电话：+86-760-88667089/90/91/95/96

传真：+86-760-88667096

Web: <http://www.titanjet.com.cn>

email: hetao@titanjet.com.cn

地址：广东省中山市金华中路 6 号-2

要基本在墨囊容量的 2/3 左右!

5、泰腾捷 1.9W 系列板卷一体机喷头的安装与数据线的接法。

*理光 GEN5 喷头自带数据线

6. 喷头抽墨墨站的校准

通过调整（红圈内）的螺丝，使墨栈与喷头对准位置

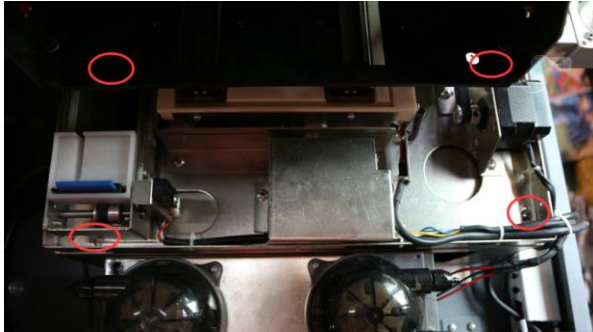

GEN5 墨栈调整前后

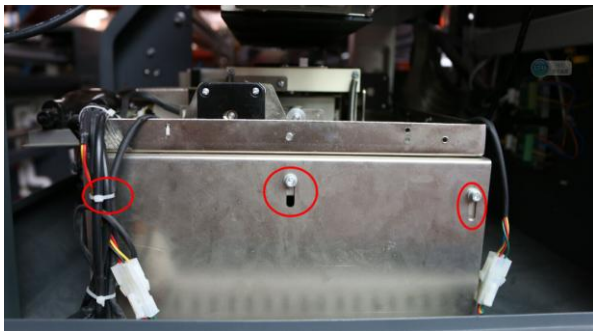

GEN5 墨栈调整上下



GEN5 喷头墨囊

B、泰腾 1.9W 系列板卷一体机 {GEN5 喷头上面有 4 个墨囊，从左到右分别是：Y1 M1 C1 K1 }，然后开电，等小

车复位以后打开控制软件，点控制软件上的清洗按钮  这个时候机器会连续的完成一整套清洗的动作，大约用时 30 秒到 1 分钟。这个过程中我们要注意看墨泵是否能将墨水抽出来，这个动作很重要墨泵能很顺畅的抽出墨后，（墨泵工作的电压可以从控制软件---调试工具里面进行更改，一般建议 6V---13V 电压！）关电，，如果抽不出来，就要前后调整墨栈或挡车的相对位置，直到墨水能很好的抽出来。这个动作很重要。而且花费很多时间

开电前一定要再次确认喷头数据线接的完全正确，检查无误后，开电，用控制软件打印测试条，没有丢线的情况下为最好状态，如下图所示

电话：+86-760-88667089/90/91/95/96

传真：+86-760-88667096

Web: <http://www.titanjet.com.cn>



email: hetao@titanjet.com.cn

地址：广东省中山市金华中路 6 号-2



如果测试条喷的状态不好，那就反复多清洗几次直至喷嘴出墨状态良好。
喷嘴打测试条良好以后，可以开始作图来打印画面。

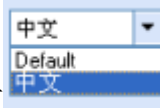

7、电压调整：

关闭控制软件，在安装目录下点  打开开关  选择语言 

读可以读取现在的电压，电压如需更改请在 26 组框内添入相应数据，然后点写  电压如下图：

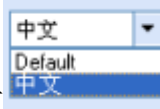

7、调整：

关闭控制软件，在安装目录下点  打开开关  选择语言 

点外设设定  如下图可调整墨栈角度：

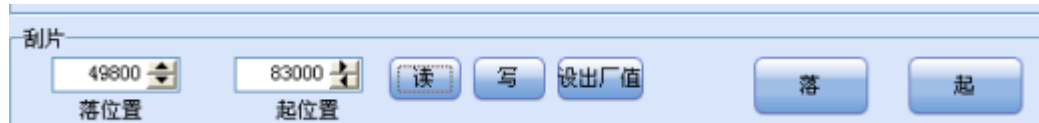

电话：+86-760-88667089/90/91/95/96
传真：+86-760-88667096
Web: http://www.titanjet.com.cn
email:hetao@titanjet.com.cn
地址：广东省中山市金华中路 6 号-2

第五章 维护指南

一、机械的保养

1、横梁上的钢带每隔半个月必须用纸巾擦干净，然后涂上一层轴承润滑油，以防止轴承磨损。

2、其他部位以机器的实际使用情况为准：

A、压布结构的压杆

B、收布、放布滚轴上齿轮、

电话：+86-760-88667089/90/91/95/96

传真：+86-760-88667096

Web: <http://www.titanjet.com.cn>

email: hetao@titanjet.com.cn

地址：广东省中山市金华中路6号-2